

## Комплекс елементів, необхідних для підготовки водіїв транспортних засобів категорій "A1", "A" та "B1"

### 1. Елемент "Старт"



Схема 1. Позначення зони елемента "Старт"

### 2. Елемент "Коло"



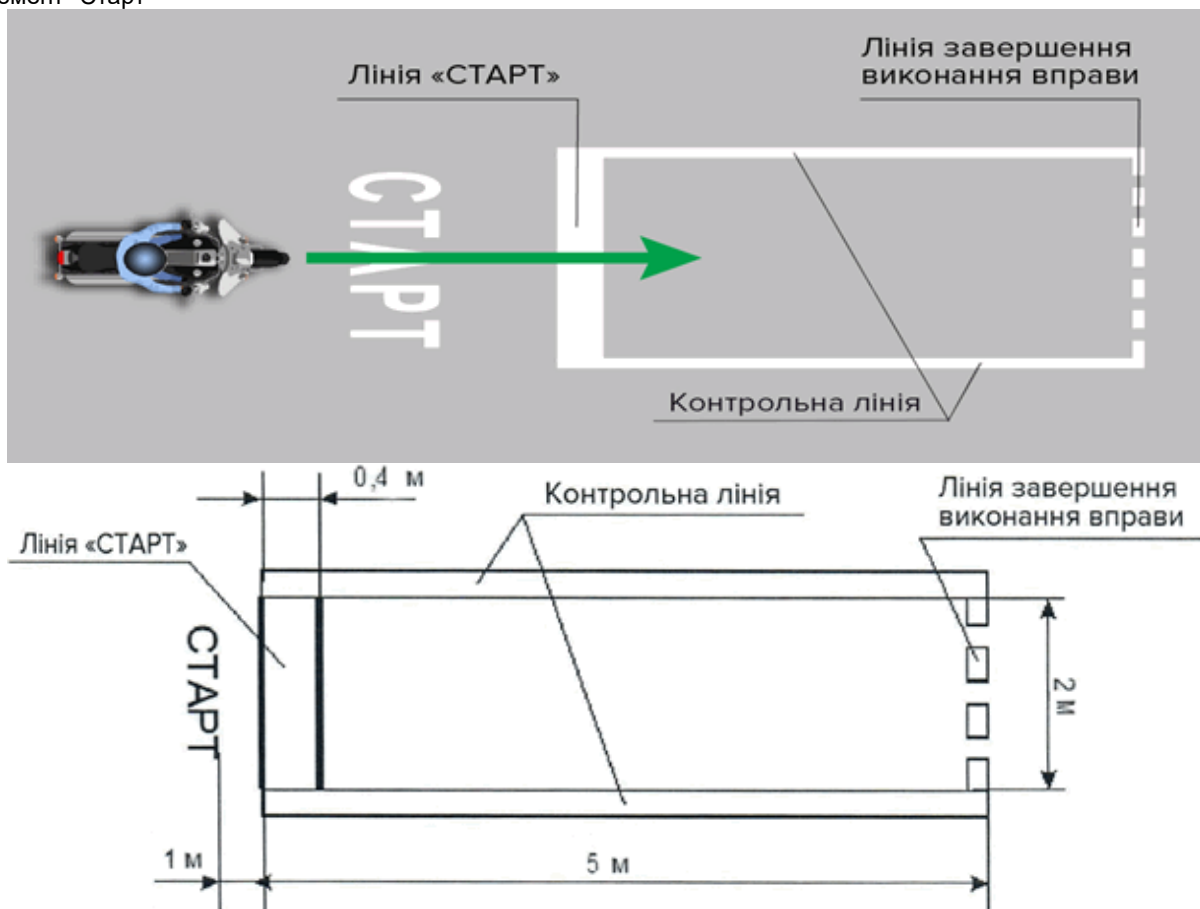
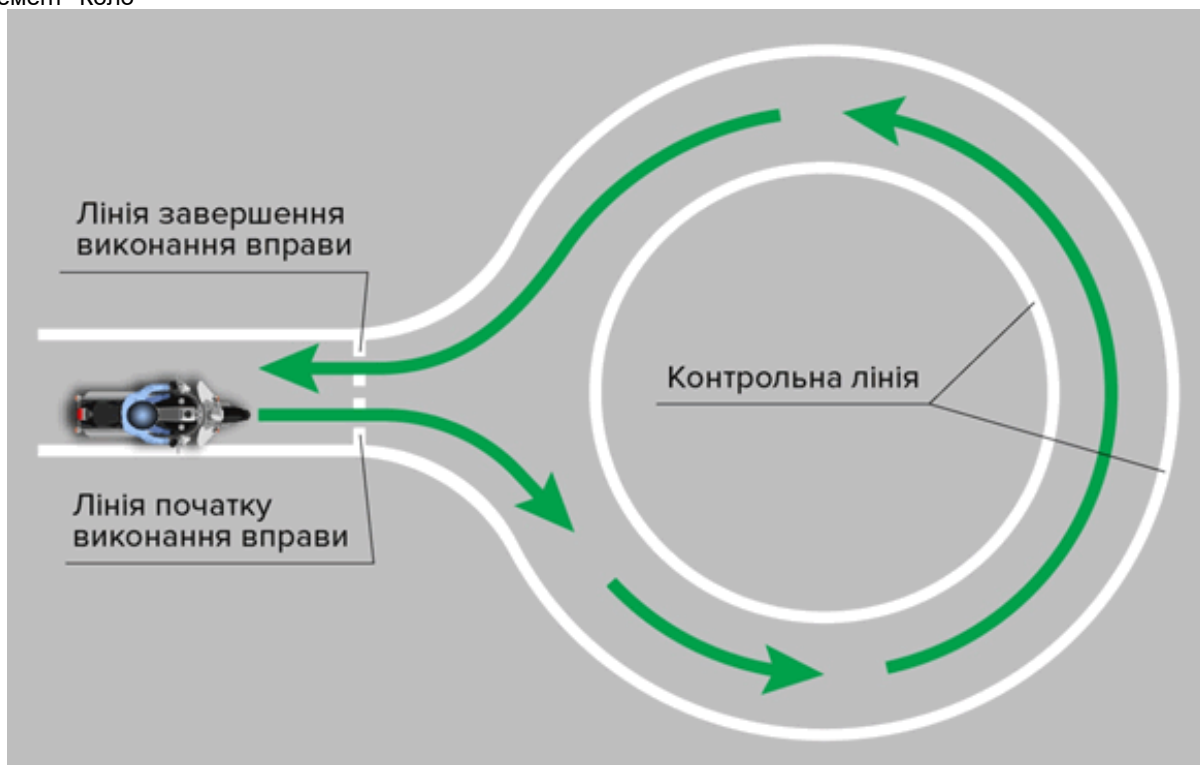

Схема 2. Позначення зони елемента "Коло"

3. Елемент майданчика "Розгін - гальмування"

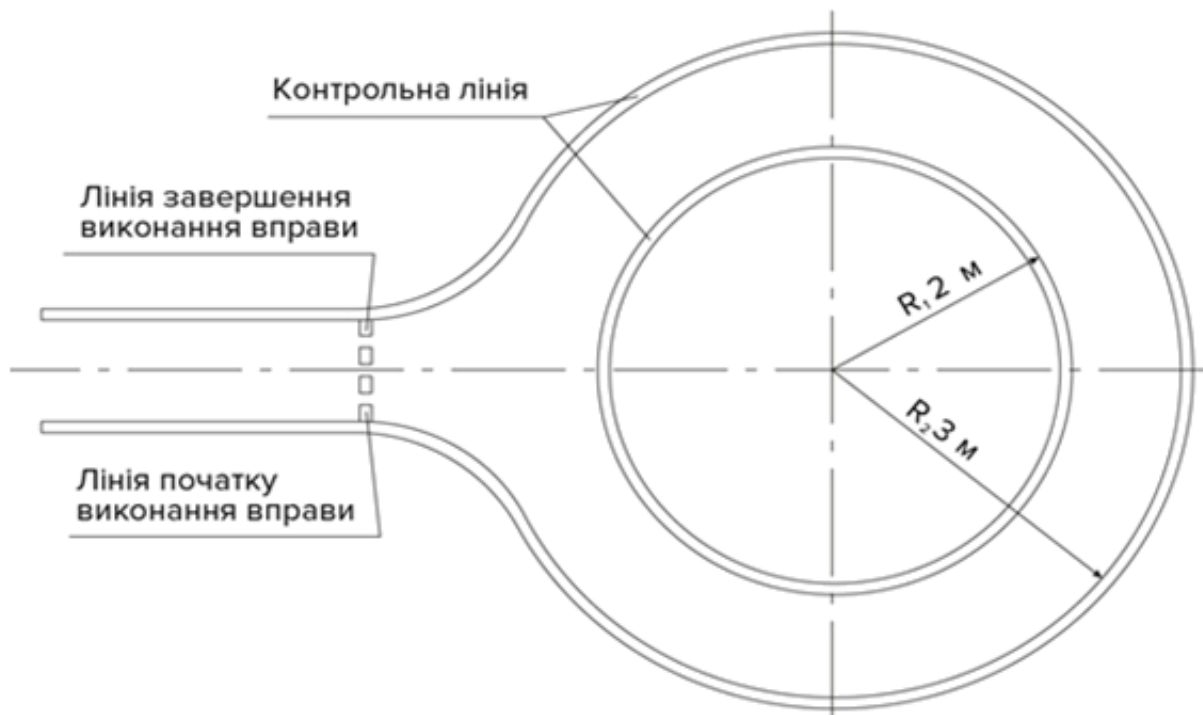

Схема 3. Позначення зони елемента "Розгін - гальмування"

#### 4. Елемент "Змійка"

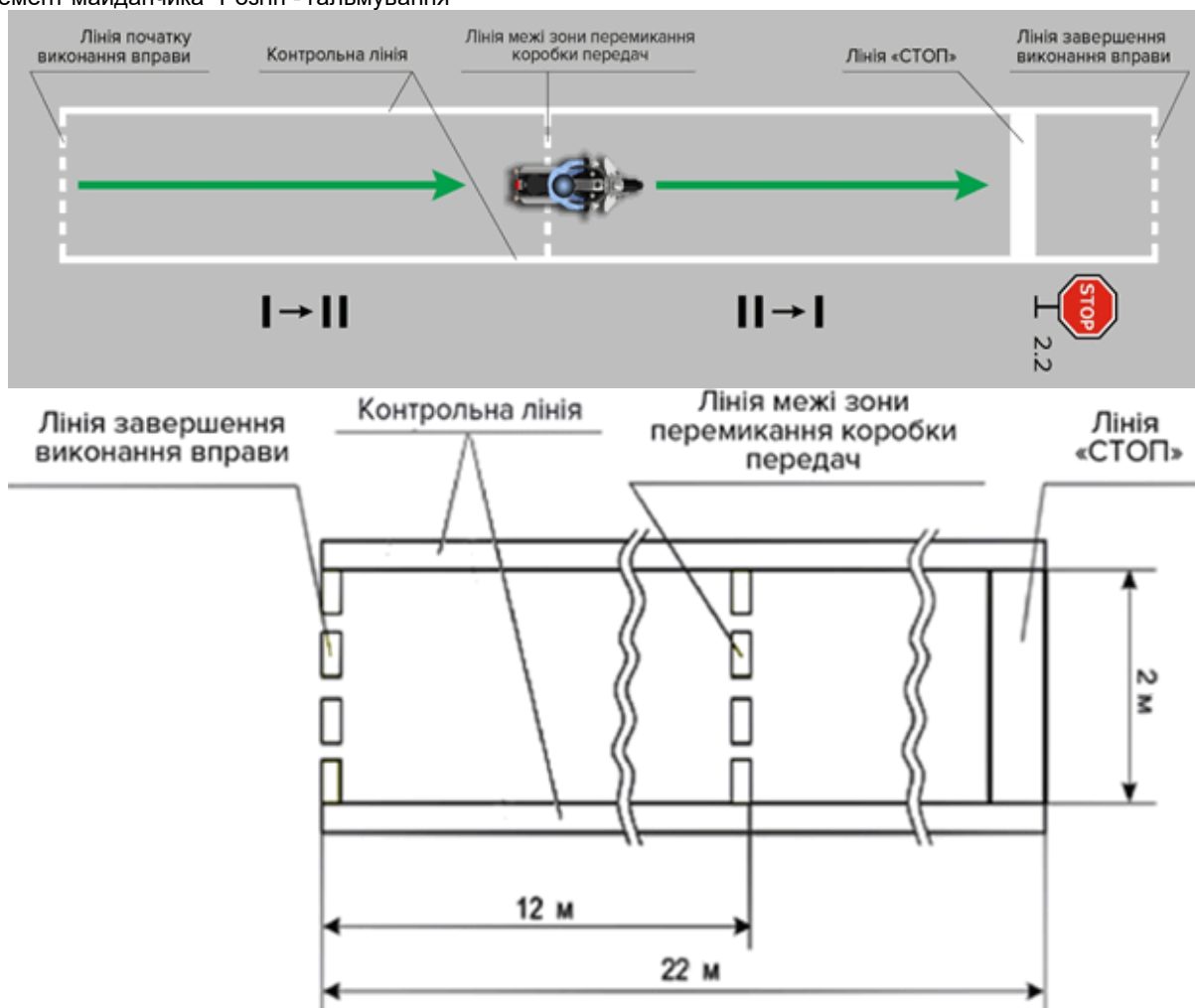

Схема 4. Позначення зони елемента "Змійка"

#### 5. Елемент "Габаритний коридор"



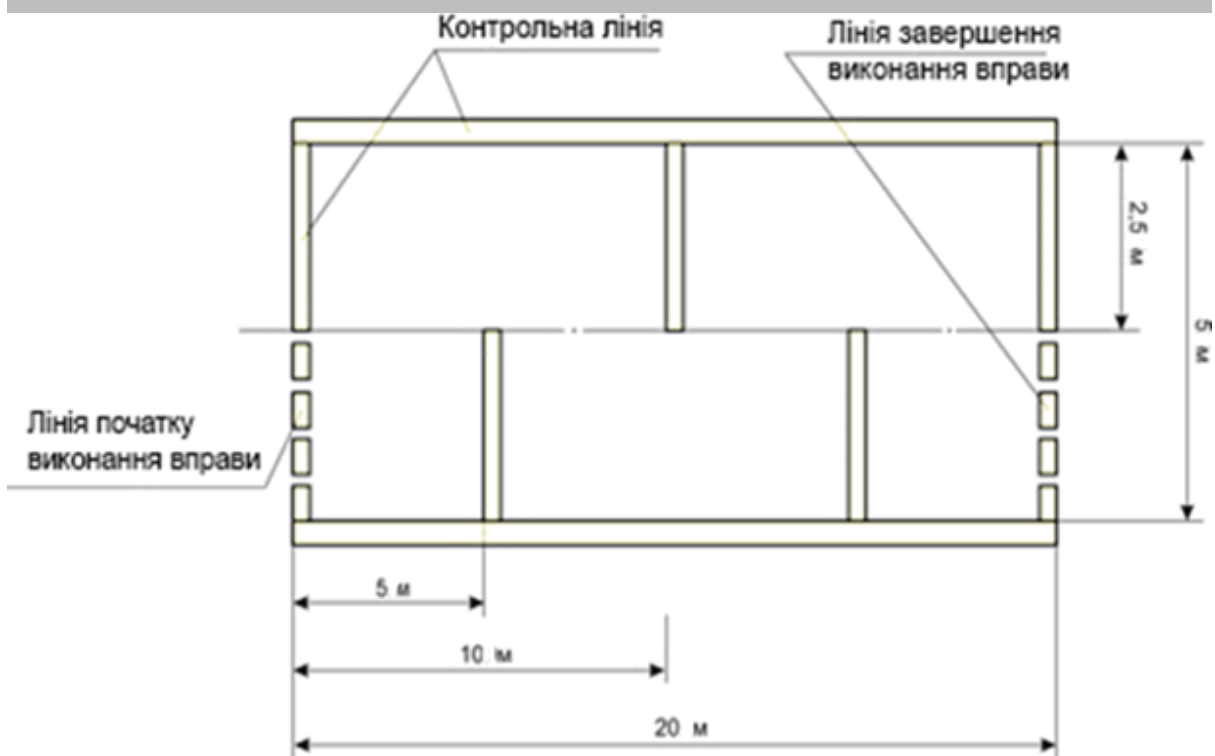
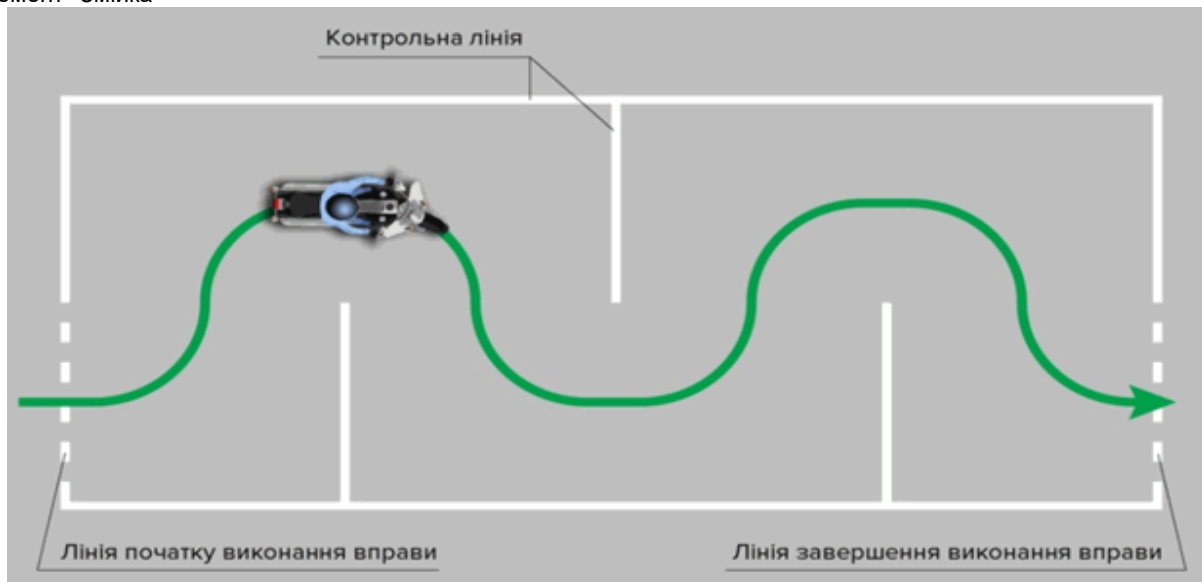
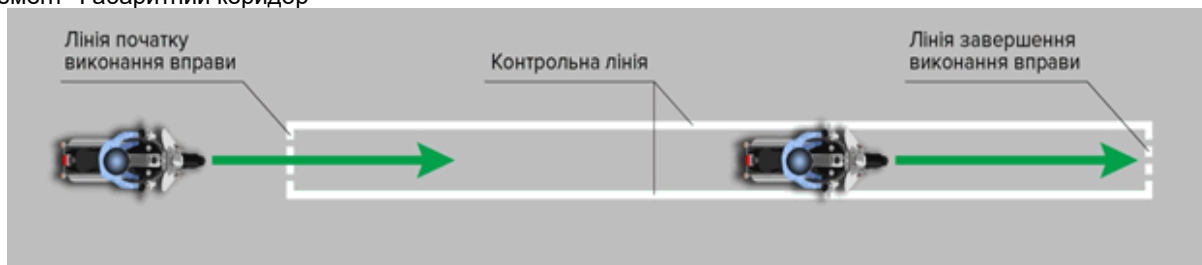

Схема 5. Позначення зони елемента "Габаритний коридор"

6. Елемент "Колійна дошка"

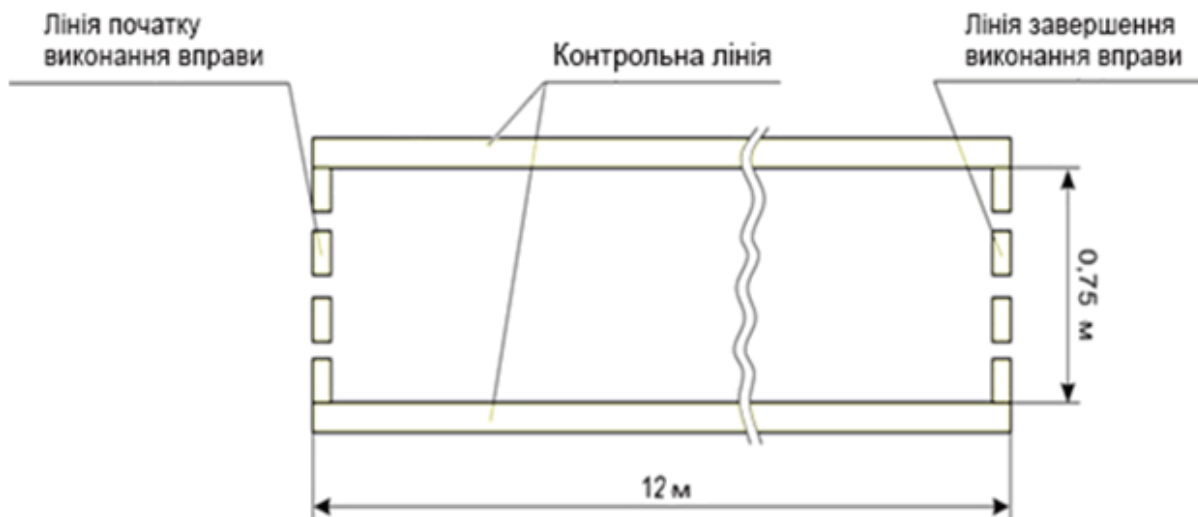

Схема 6. Позначення зони елемента "Колійна дошка"

7. Елемент майданчика "Вісімка"



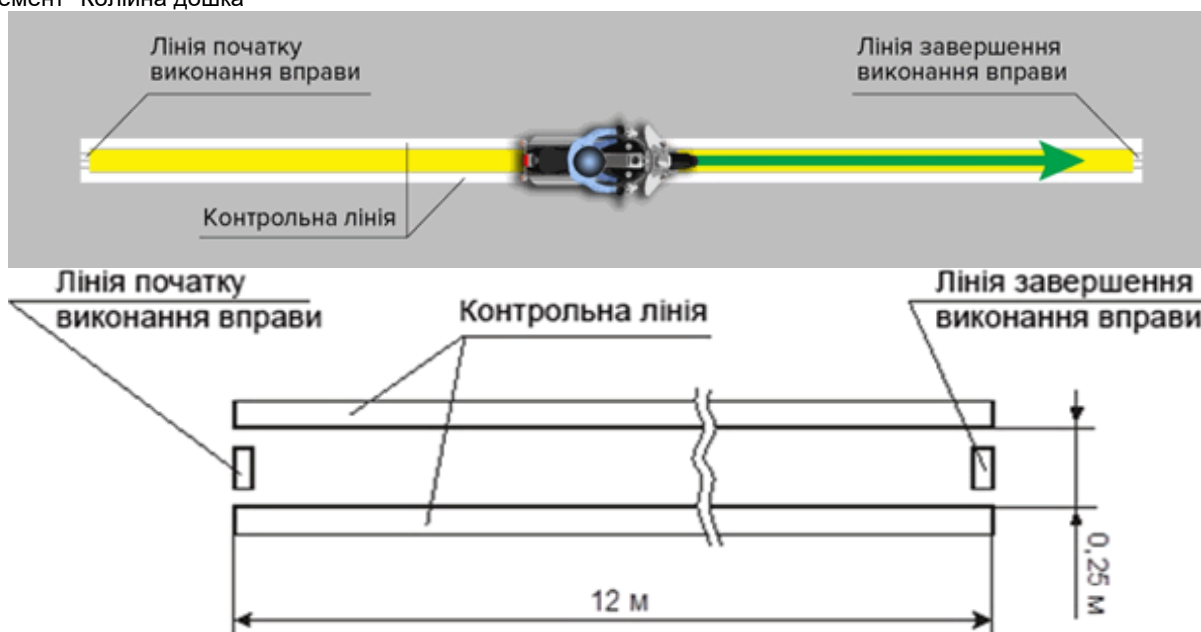
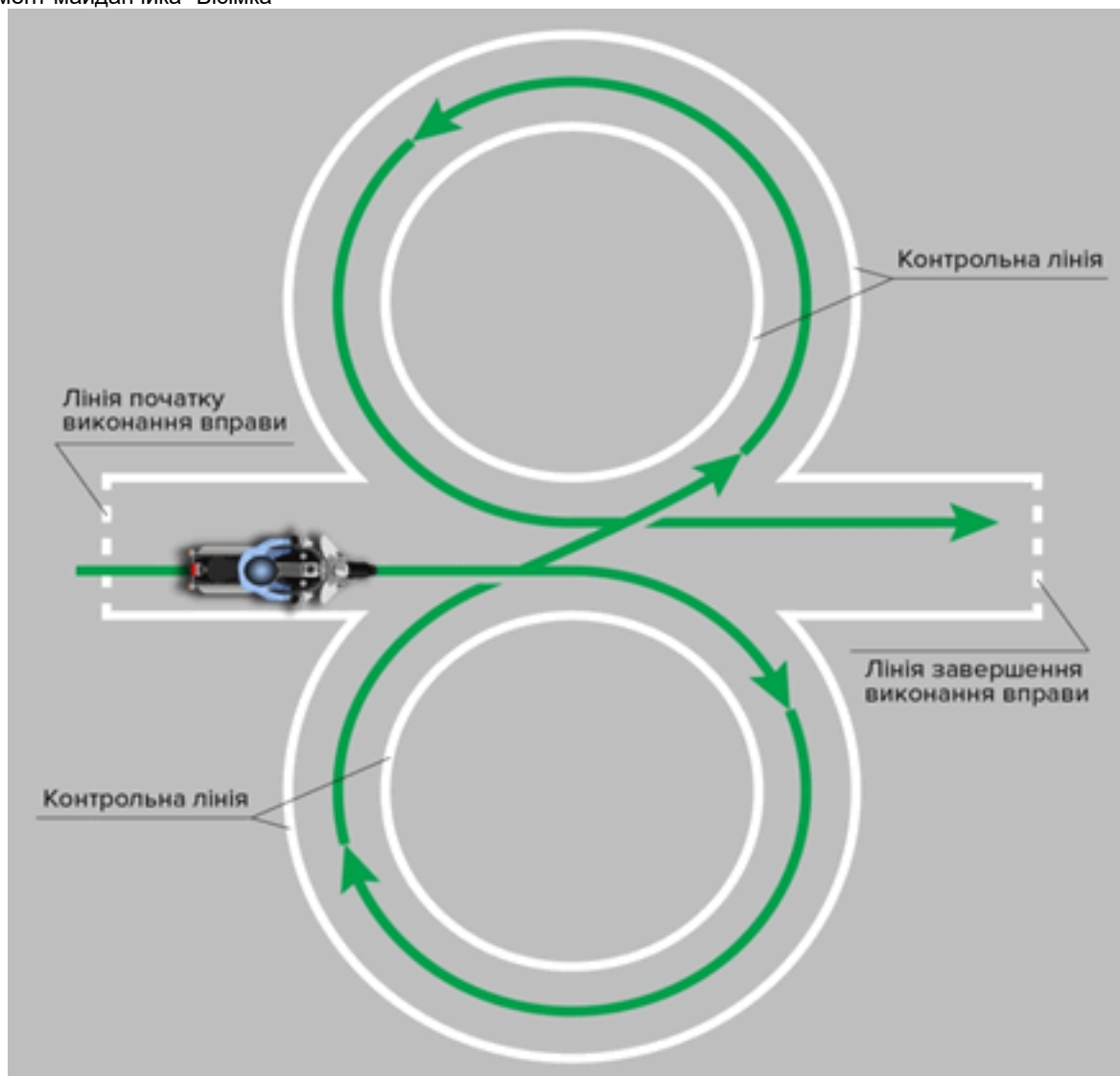

Схема 7. Позначення зони елемента "Вісімка"

## Комплекс елементів, необхідних для підготовки водіїв транспортних засобів категорій "B", "C1", "C", "D1", "D", "BE", "C1E", "CE", "D1E", "DE"

### 1. Елемент "Повороти ліворуч, праворуч"

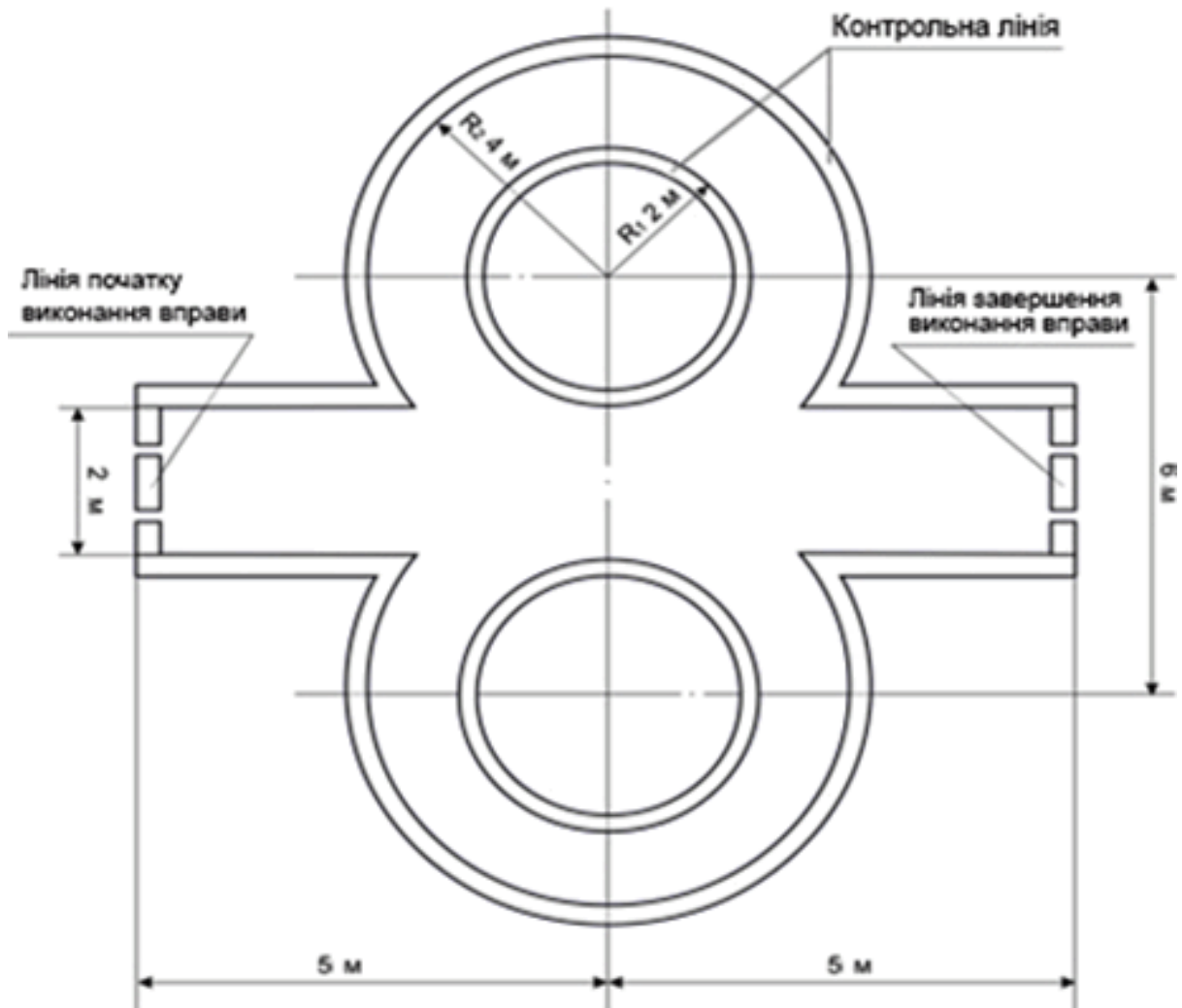

Схема 1. Позначення зони елемента "Повороти ліворуч, праворуч"

Основні розміри зони елемента "Повороти ліворуч, праворуч"

Ділянка	Категорії транспортного засобу: "B", "C1", "C", "D1", "D"	
Ширина, м	A	$2 \times \text{Ш} + 1 \text{ м}$
Довжина, м	B	$1,5 \times \text{Д}$
Довжина, м	C	$\text{Д} + 2 \text{ м}$
Радіус, м	R	1,5 (2) м

**Примітка.** Д - габаритна довжина транспортного засобу, Ш - габаритна ширина транспортного засобу

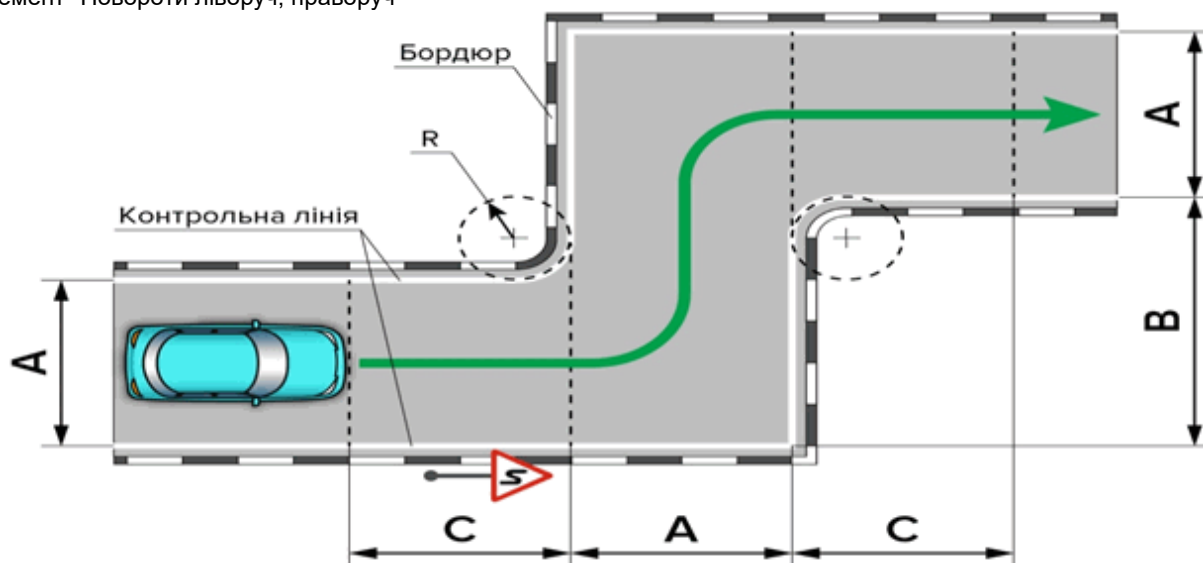
### 2. Елемент "Розворот і паркування"



Схема 2. Позначення зони елемента "Розворот і паркування"

Основні розміри зони елемента "Розворот і паркування"

Ділянка	Категорії транспортного засобу: "B", "C1", "C", "D1", "D"	
Ширина, м	A	$\text{Ш} + 2 \text{ м}$
Довжина, м	B	$\text{Д} + 1 \text{ м}$
Довжина, м	C	$\text{Д} + 1 \text{ м}$
Радіус, м	R	1,5

**Примітка.** Д - габаритна довжина транспортного засобу, Ш - габаритна ширина транспортного засобу

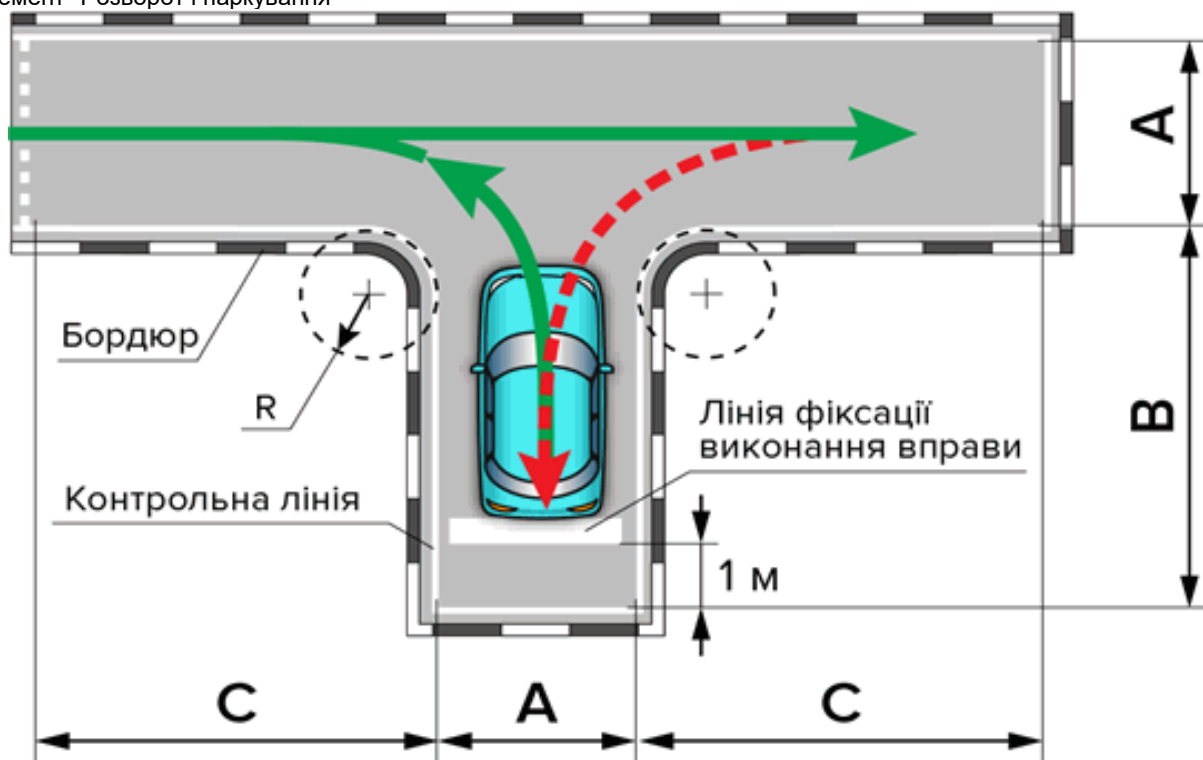
3. Елемент "Паралельне паркування заднім ходом"



Схема 3. Позначення зони елемента "Паралельне паркування заднім ходом"

Основні розміри зони елемента "Паралельне паркування заднім ходом"		
Ділянка	Категорії транспортного засобу: "В", "С1", "С", "D1", "D"	
Ширина, м	A	3 - 4,2 м
Довжина, м	B	2 × Д
Проміжок, м	C	більше 0,4 м
Ширина, м	D	Ш + 2 м
Ширина, м	E	0,25 м

**Примітка.** Д - габаритна довжина транспортного засобу, Ш - габаритна ширина транспортного засобу

4. Елемент "Маневрування в габаритному дворіку"

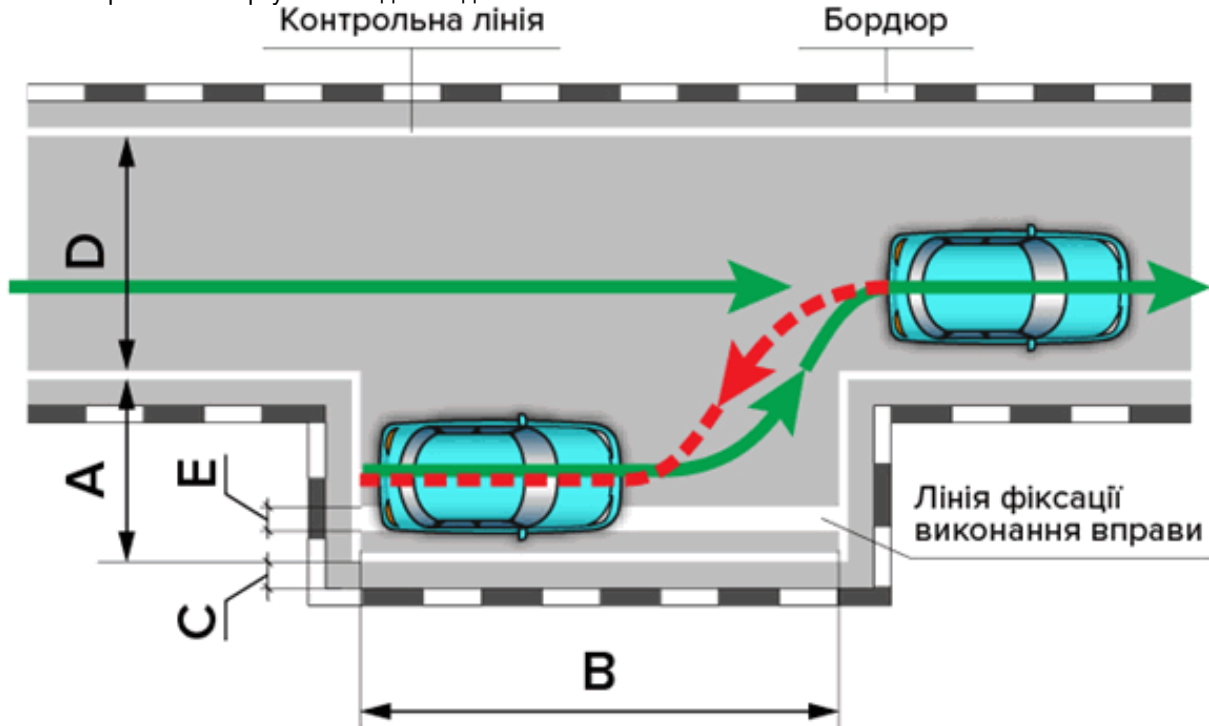

Схема 4. Позначення зони елемента "Маневрування в габаритному дворіку"

Основні розміри зони елемента "Маневрування в габаритному дворіку"		
Ділянка	Категорії транспортного засобу: "В", "С1", "С", "D1", "D"	
Ширина, м	A	2 × Д
Довжина, м	B	3 × Д

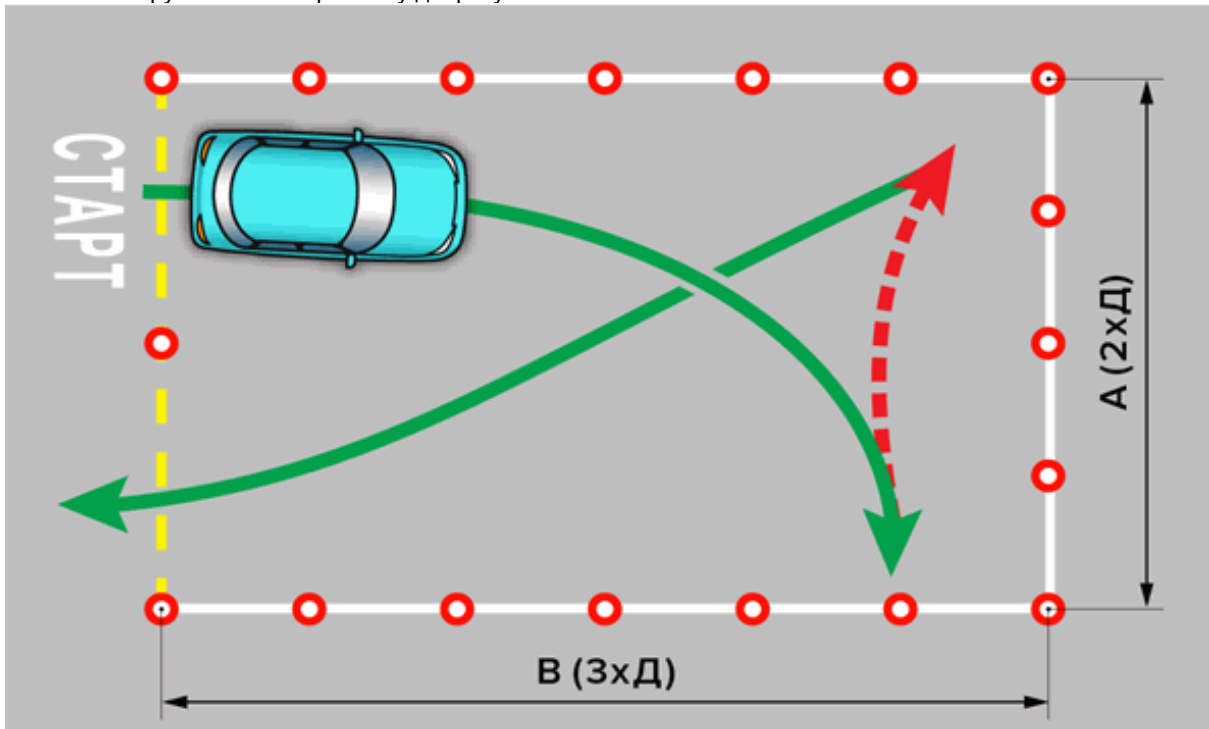

Примітка. Д - габаритна довжина транспортного засобу

5. Елемент "Зупинка і початок руху на підйомі"



Схема 5. Позначення зони елемента "Зупинка і початок руху на підйомі"

Примітка. Д - габаритна довжина транспортного засобу.

6. Елемент "Змійка"

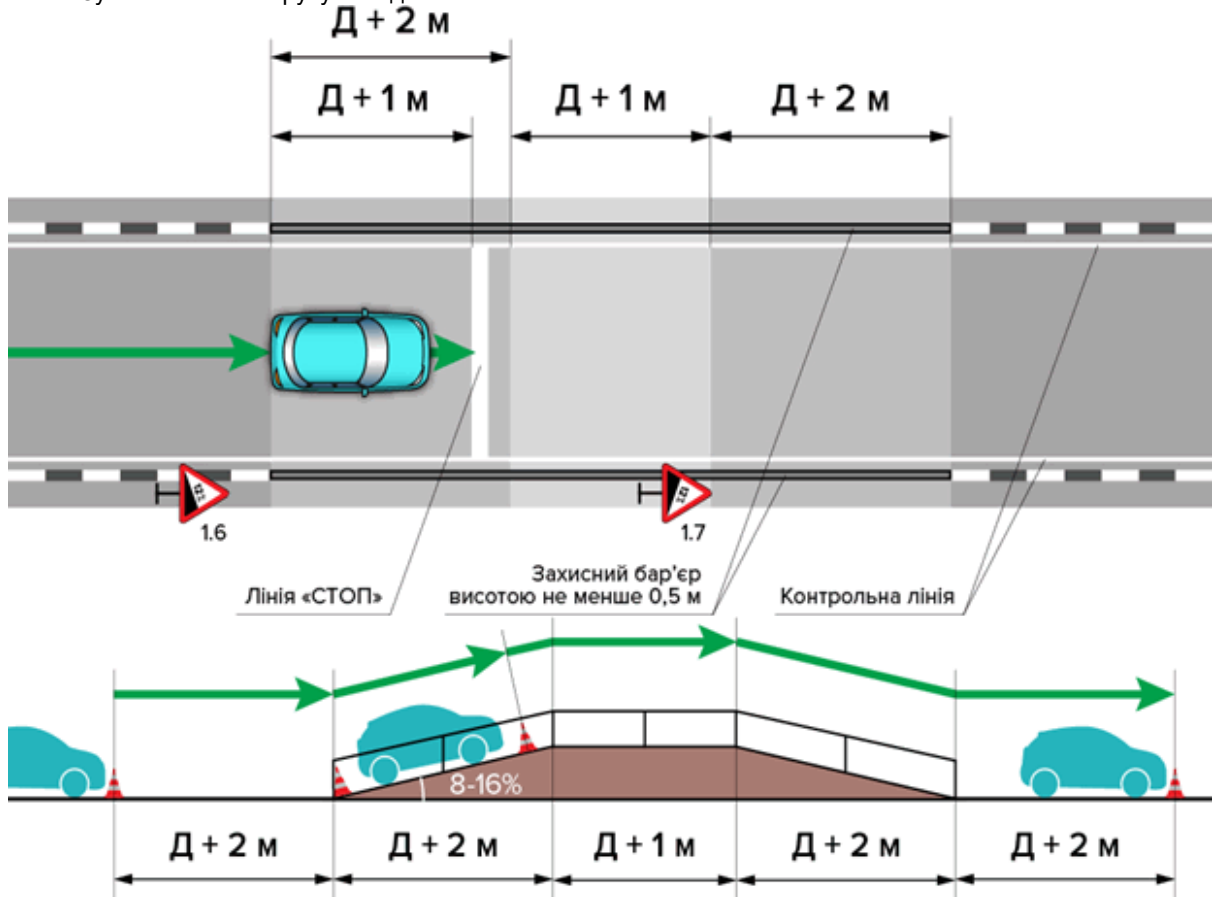

Схема 6. Позначення зони елемента "Змійка"

Основні розміри зони елемента "Змійка"		
Ділянка		Категорії транспортного засобу: "В", "С1", "С", "D1", "D"
Ширина між конусами, м	A	$1,5 \times Д + 0,5$ м
Ширина елемента в цілому, м	B	$2 \times Д$
Ширина від конуса до бокового краю елемента, м	C	Д

Примітка. Д - габаритна довжина транспортного засобу

7. Елемент "Вісімка"

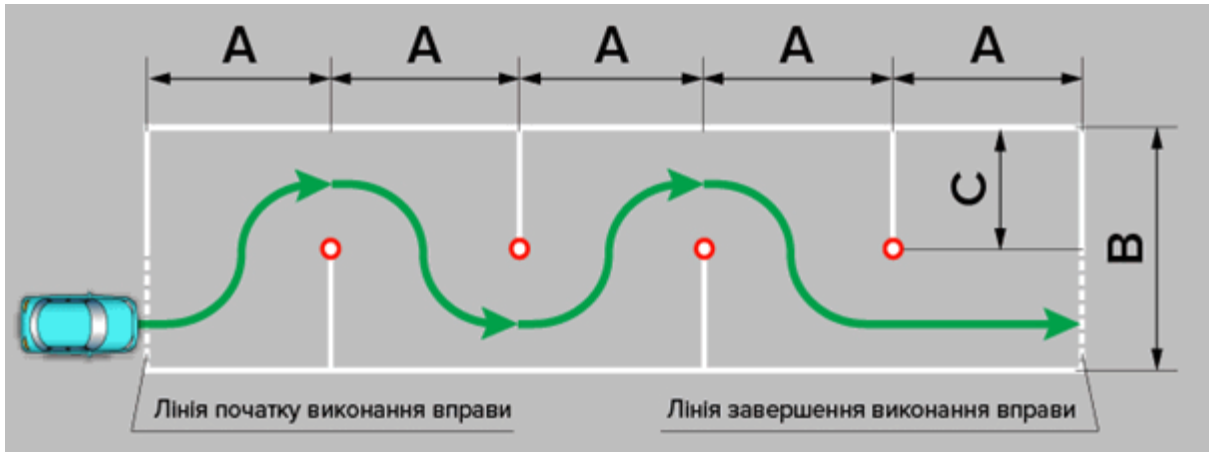
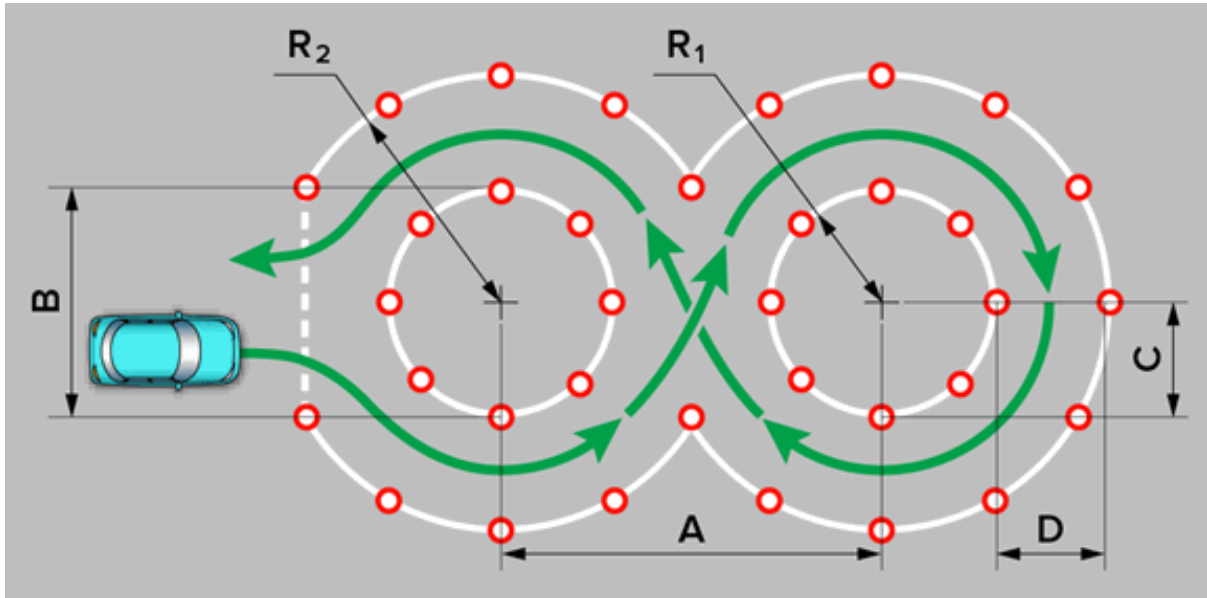

Схема 7. Позначення зони елемента "Вісімка"

Основні розміри зони елемента "Вісімка"			
Ділянка		Категорія транспортного засобу "В"	Категорії транспортного засобу "С1", "С", "D1", "D"
Ширина між центрами кіл вісімки, м	A	$1,5 \times D + 1 \text{ м}$	$2 \times D + 1 \text{ м}$
Ширина в'їзду у вісімку, м	B	$2 \times Ш$	$2 \times Ш + 1 \text{ м}$
Радіус внутрішнього кола, м	C, R1	Ш	$2 \times Ш$
Радіус зовнішнього кола, м	R2	$2 \times Ш + 1 \text{ м}$	$4 \times Ш$
Різниця довжин радіусів зовнішнього і внутрішнього кіл, м	D	$Ш + 1 \text{ м}$	$2 \times Ш$
<b>Примітка.</b> D - габаритна довжина транспортного засобу, Ш - габаритна ширина транспортного засобу			